

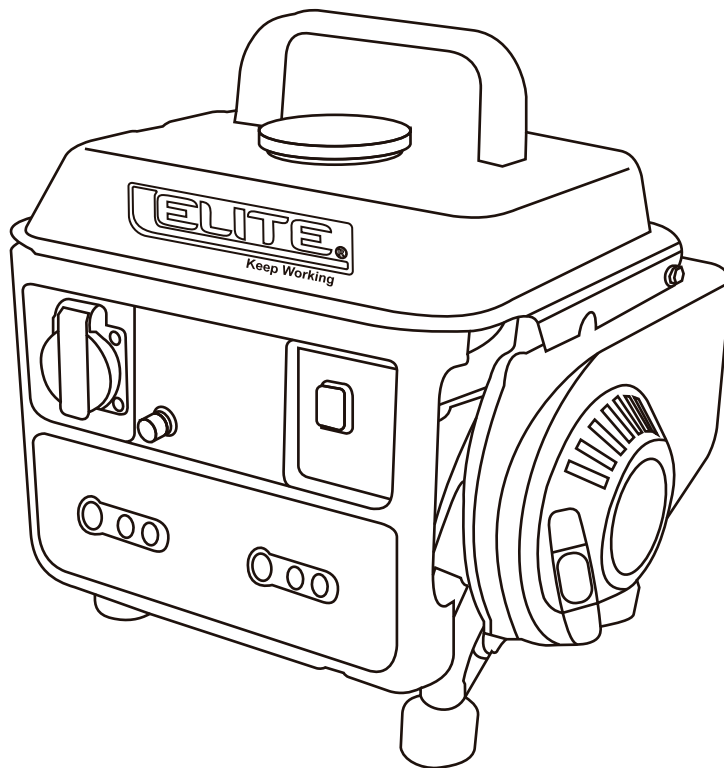

Keep Working

Manual de usuario

**Por favor lea cuidadosamente este manual,
contiene información importante de seguridad.**



GENERADOR ELITE ENERGY

2G95



Keep Working



Keep Working

Manual de usuario GENERADOR ELITE ENERGY 2G95

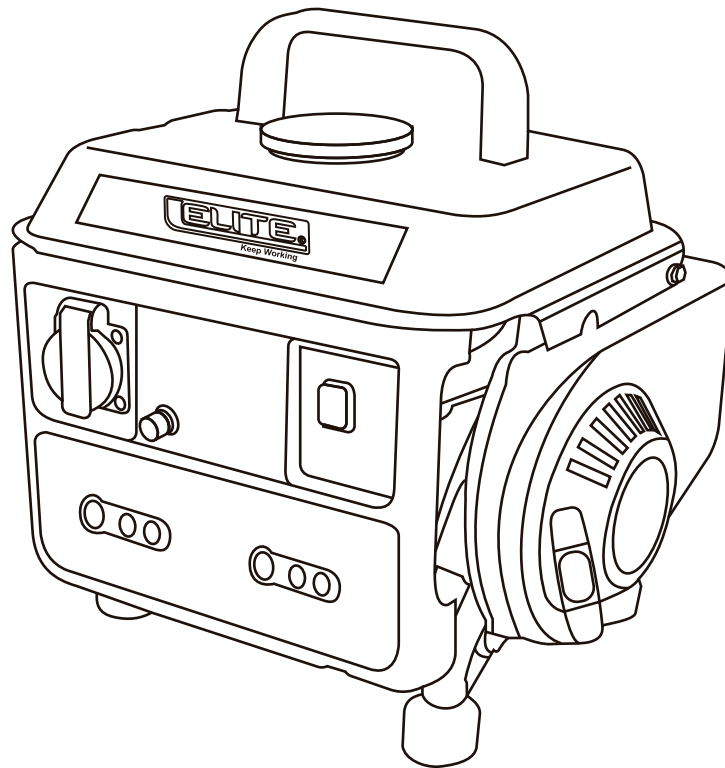



Keep Working

CONTENIDO

INFORMACIÓN DE SEGURIDAD	1
COMPROBACIÓN ANTES DE OPERAR	3
PUESTA EN MARCHA	4
MANTENIMIENTO	8
ESPECIFICACIONES TÉCNICAS	12
ANOMALÍAS	13

ELITE®

Keep Working

INFORMACIÓN DE SEGURIDAD

No utilizar nunca en interiores.



EL COMBUSTIBLE ES MUY INFLAMABLE.

Parar el motor al repostar combustible.



No fumar mientras se reposta de combustible. Tenga cuidado de no derramar combustible.



Nunca utilizarlo bajo la lluvia ni en superficies mojadas.





Keep Working

No situar cerca de materiales inflamables. No tocar con las manos húmedas.

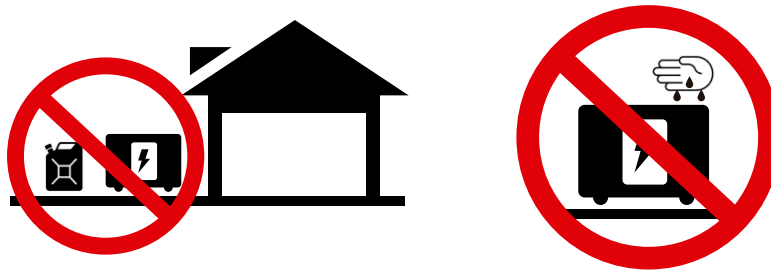

Conecte el generador a una toma de tierra.

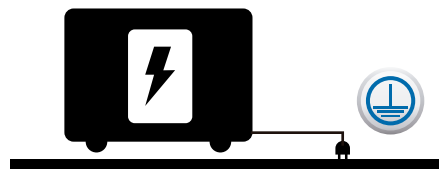

No conecte a la red general.



No conecte a otro generador.

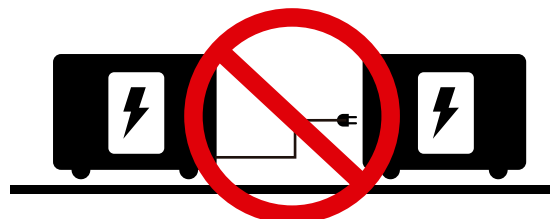



Keep Working

COMPROBACIÓN ANTES DE EMPEZAR A OPERAR

Capacidad del deposito: 4L.

Usar gasolina mezclada con aceite.

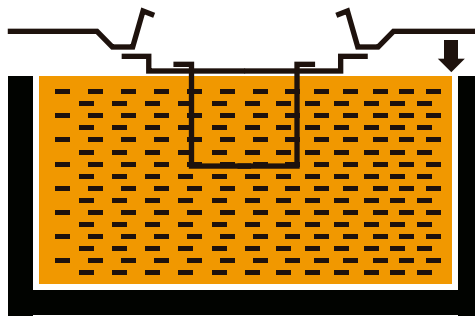

No llenar de combustible mas arriba del filtro.

COMO REALIZAR MA MEZCLA DE COMBUSTIBLE

Porcentaje de mezcla
(gasolina / aceite)
50:1

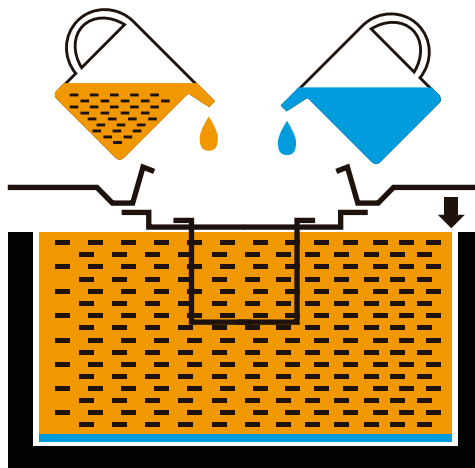

Agite el deposito antes de hacer funcionar el motor.



Keep Working

Utilice el medidor que hay en el tapón del deposito para hacer la mezcla.

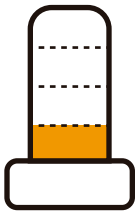

1.(L): 0.02(L)

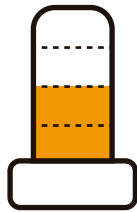

2.(L): 0.04(L)

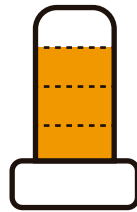

3.(L): 0.06(L)

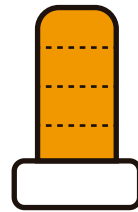

4.(L): 0.08(L)

PUESTA EN MARCHA.

No conecte el aparato eléctrico antes de poner en marcha el motor.

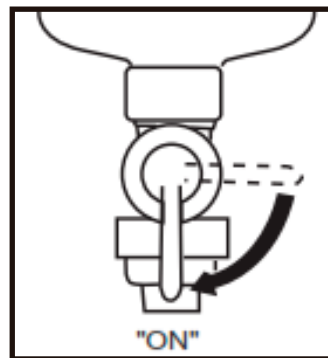
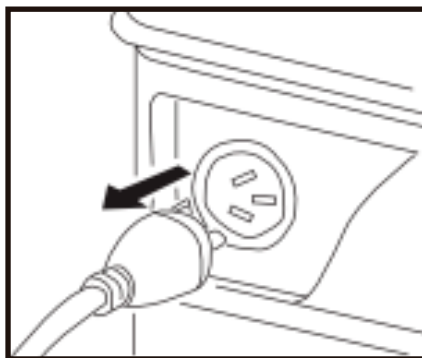

1. Girar la palanca de combustible a posición **ON**.

ELITE®

Keep Working

2. Mueva la palanca del estarter a la posición 1.

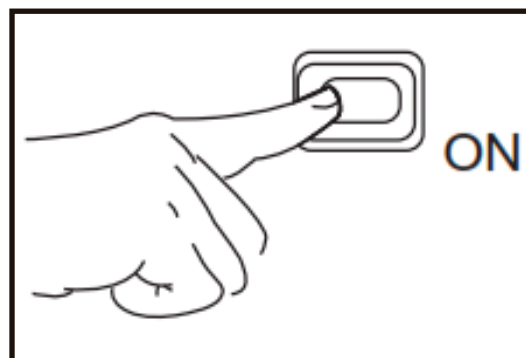
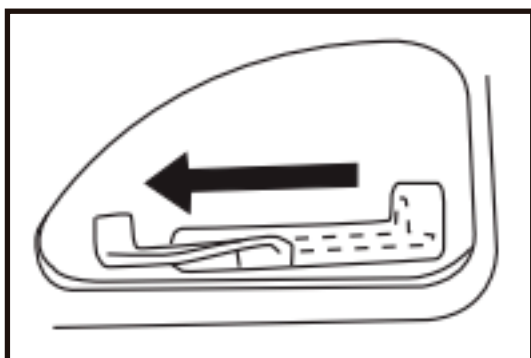

3. Pulse el interruptor del motor a posición **ON**.

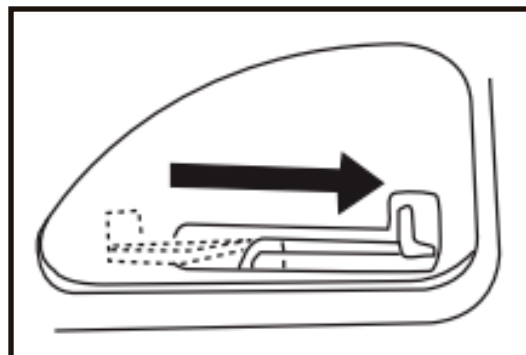
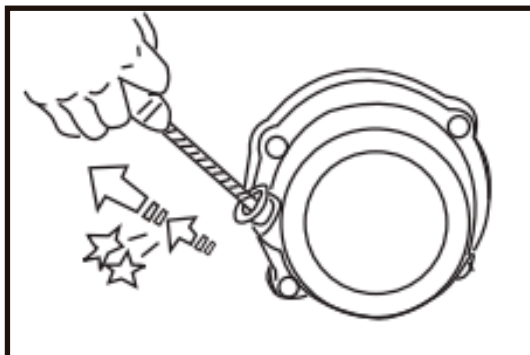

4. Tire suavemente hacia usted del arrancador hasta notar resistencia, entonces tire enérgicamente.

5. Vuelva a poner la palanca de arranque en su posición normal.



Keep Working

PARA EL MOTOR

Antes de parar el motor, desconecte todos los aparatos eléctricos.

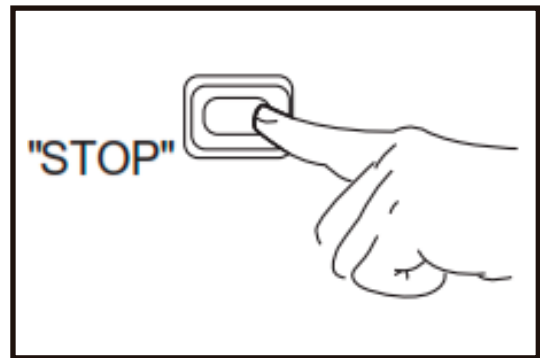
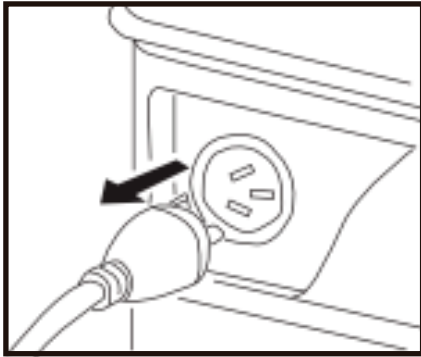

1. Pulsar el interruptor del motor a posición **STOP**.

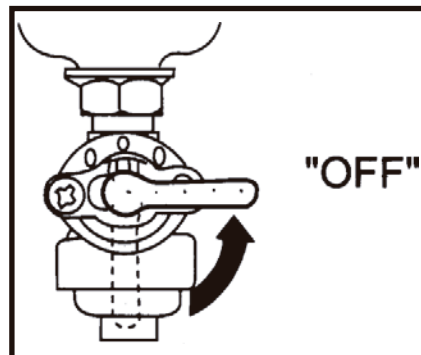

2. Girar la palanca de combustible a posición **OFF**.



Keep Working

CONEXIONES

1. De 2 o 3 vueltas con el cable a través del asa para asegurarlo, antes de conectar.

2. Ponga en marcha el motor.

3. Conecte la clavija al motor.

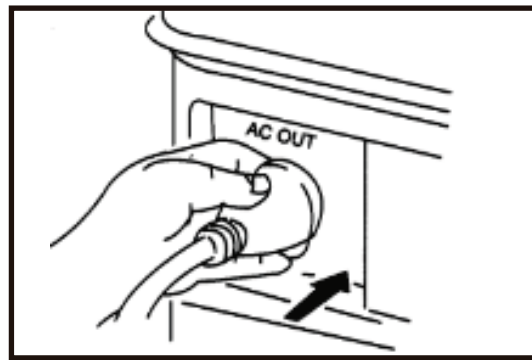

Conecte el cable rojo (proporcionado como accesorio) al polo positivo (+) y el cable negro (-).

DISPOSITIVO DE SEGURIDAD

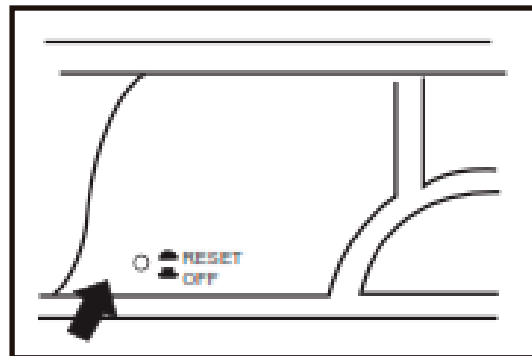

Si el protector de AC (o DC si estuviera equipado) hubiera saltado. Reduzca el consumo de corriente que esté solicitando.



Keep Working

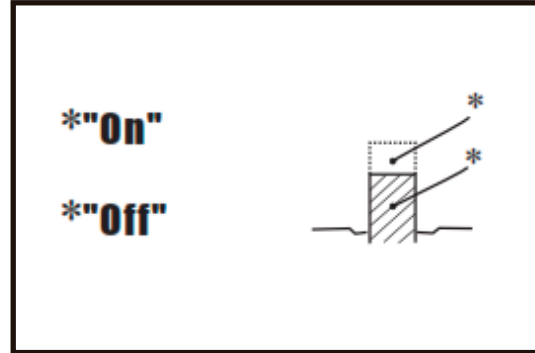
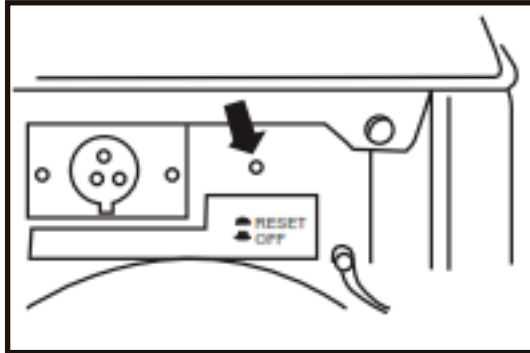

MANTENIMIENTO

ARTICULO	MANTENIMIENTO	CADA 50 HORAS O CADA MES	CADA 150 HORAS O CADA MES
BUJÍA	Limpiar de carbonilla. Ajustar la separación. Cambiar si es necesario.	X	
FILTRO DE AIRE	Limpiar. Cambiar si es necesario.		X
FILTRO DE COMBUSTIBLE	Limpiar. Cambiar si es necesario.		X

BUJÍA

1. Sacar la bujía.

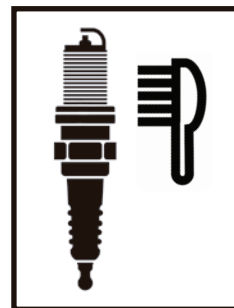
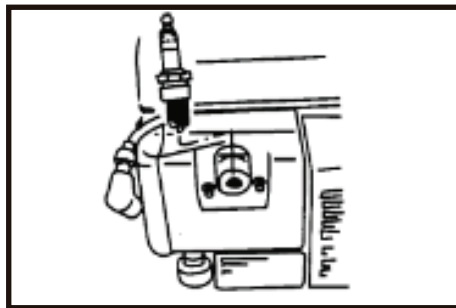

2. Limpiar de depositos de carbonilla.

3. Comprobar decoloración:
Color normal: color bronce.

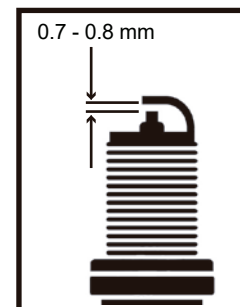
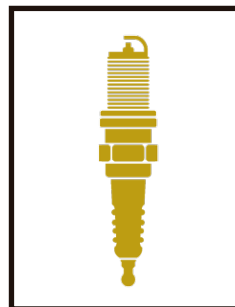

4. Comprobar separación en la bujía: 0.7 ~ 0.8 mm.



Keep Working

FILTRO DE AIRE

1. Filtro del aire.

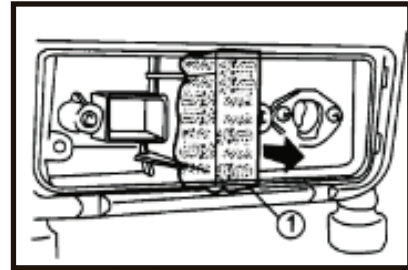

2. Lavar en disolvente.



3. Impregne ligeramente en aceite SAE # 20.



4. Sacar el exceso de aceite.

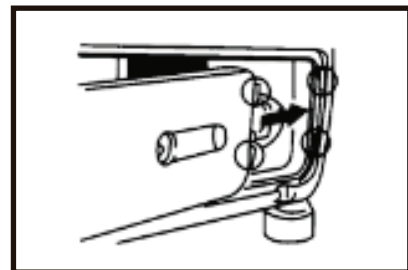

Nunca haga funcionar el motor sin el filtro y la tapa colocada.

FILTRO DE COMBUSTIBLE

1. Con el motor parado.

2. Situar palanca de combustible en **OFF**.

3. Limpiar con disolvente.

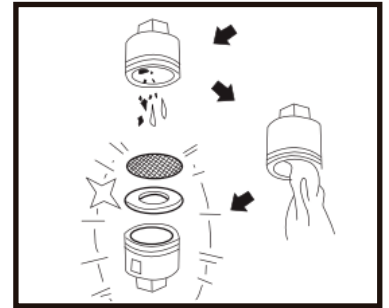
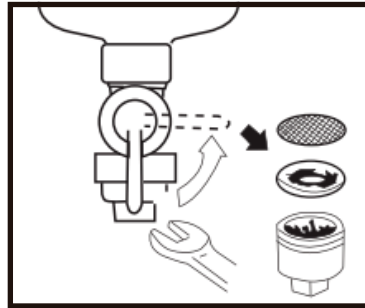

1. Limpiar en disolvente.

2. Dejar secar.

3. Colóquelo de nuevo.

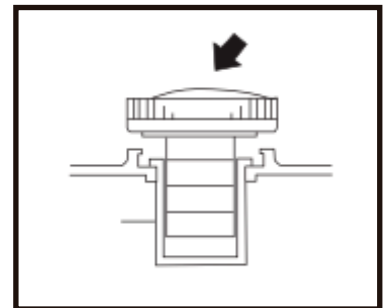
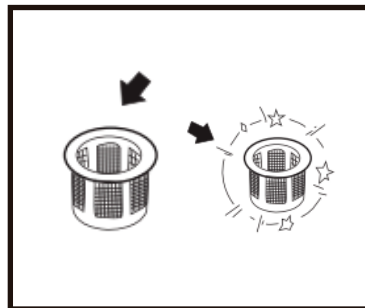
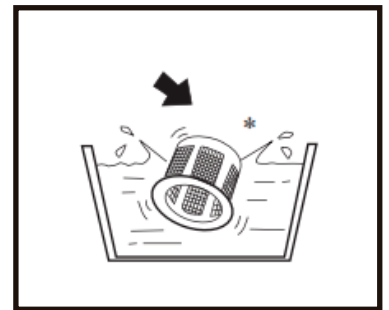
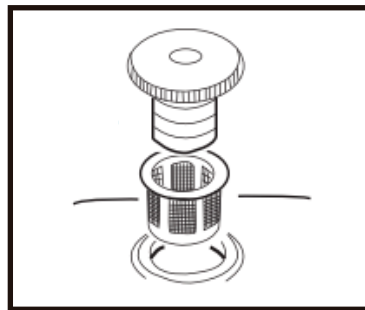



Keep Working

ESPECIFICACIONES TÉCNICAS

Modelo	Energy950	Referencia Numero	2G950
Voltaje Salida	AC 110	Salida Prime	800W
Salida Stand by	950W	Arranque	MANUAL
Modelo Motor	ME65	Tipo Motor	2 TIEMPOS // AireForzado
Potencia Motor	2.0Hp/3600rpm	Cilindraje	65cc
Capacidad Aceite	50:1	Capacidad de Tanque	4.2Litros
Nivel de Ruido	91dB	Peso Kg	17
Rango AMP Salida	8.5A	Ciclo de Trabajo	NA
Eficiencia	0.75	Grados de Protección	Grado F
Factor de Potencia	1.0	No Fases	1 Fase
Tipo de Trabajo	PROFESIONAL		

ELITE®

Keep Working

ANOMALIAS

1. Comprobar llave del combustible, poner llave en posición **ON**.
2. Poner interruptor del motor en **ON**.
3. Compruebe bujía.

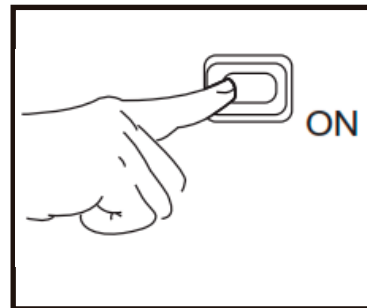
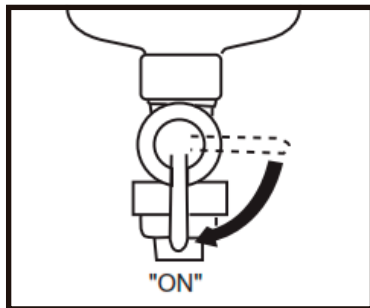

Si el motor sigue sin funcionar compruebe lo siguiente:

1. Conducto del combustible obstruido.
2. Filtro del aire obstruido.
3. Consulte con su distribuidor.

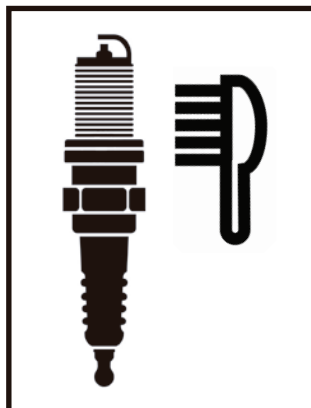



Keep Working

www.ELITETOOLS.co